



poidelka miejskie

Arch. GOODS

Archgoods – innowacyjne rozwiązania dla przestrzeni miejskich

Archgoods to firma specjalizująca się w dostarczaniu nowoczesnych mebli miejskich, które wspierają rozwój zrównoważonej infrastruktury miejskiej. Dzięki ciągłej analizie krajobrazu miejskiego i jego wpływu na jakość życia, Archgoods oferuje rozwiązania dostosowane do dynamicznie zmieniających się potrzeb miast i ich mieszkańców.

Projektowanie przestrzeni publicznych w zgodzie z oczekiwaniami różnych społeczności stanowi fundament działalności firmy.

Archgoods łączy w swoich projektach zasady zrównoważonego rozwoju, odporności oraz inkluzywności, zapewniając funkcjonalne i estetyczne rozwiązania dla przestrzeni miejskiej. Meble miejskie dostarczane przez firmę pełnią kluczową rolę w organizacji i funkcjonalności przestrzeni publicznych, wpływając na zachowania użytkowników, środowisko oraz gospodarkę. Archgoods aktywnie reaguje na potrzeby współczesnych miast, dostarczając rozwiązania, które wspierają ochronę środowiska i poprawiają jakość życia mieszkańców.

Zrównoważone gospodarowanie wodą w przestrzeni miejskiej

Strategia Archgoods koncentruje się na promowaniu produktów, które wzbogacają przestrzeń publiczną, jednocześnie stanowiąc narzędzie nowoczesnego zarządzania miejskiego z myślą o ochronie środowiska.

Jednym z kluczowych aspektów działalności firmy jest racjonalne gospodarowanie wodą – zasobem o fundamentalnym znaczeniu dla życia w mieście.

Podnoszenie świadomości społecznej w zakresie korzystania z wody pitnej z sieci publicznej to istotny krok w kierunku zrównoważonego zarządzania zasobami wodnymi.

Archgoods oferuje rozwiązania, takie jak nowoczesne poidelka miejskie, które instalowane w parkach, na trasach pieszych i rowerowych przyczyniają się do ochrony zasobów wodnych i redukcji śladu węglowego.

Niektóre modele poidelek umożliwiają napętnianie butelek wielokrotnego użytku, co ogranicza marnotrawstwo, zmniejsza zużycie plastiku i wspiera gospodarkę o obiegu zamkniętym.

Dzięki Archgoods, polskie miasta mogą korzystać z innowacyjnych i ekologicznych rozwiązań, które poprawiają jakość przestrzeni publicznych oraz wspierają długoterminową strategię zrównoważonego rozwoju.



Hydra



Hydra to eleganckie i minimalistyczne poidetko o nowoczesnym designie, wykonane z trwałej stali malowanej proszkowo. Jego zakrzywiona, ergonomiczna forma zapewnia wygodny dostęp do wody dla pieszych, osób z ograniczoną mobilnością oraz zwierząt. W górnej części znajduje się wylewka do napełniania butelek wielokrotnego użytku, a niżej ergonomicznie umieszczona misa umożliwia picie wody przez zwierzęta. Dzięki funkcjonalności i estetyce idealnie komponuje się z nowoczesnymi przestrzeniami miejskimi, parkami i trasami rekreacyjnymi.



Hydra L

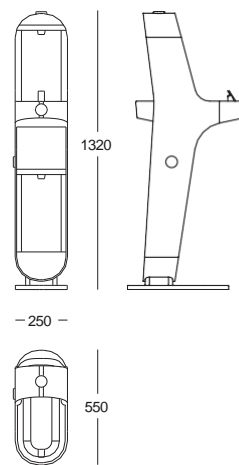

Hydra S

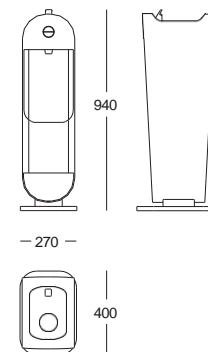

Arch.
GOODS

www.archgoods.pl | +48 71 395 30 75



Drop



Poidelko miejskie DROP to nowoczesne rozwiązanie zaprojektowane z myślą o przestrzeniach publicznych, łączące minimalistyczny design z wyjątkową trwałością. Wykonane z betonu, charakteryzuje się wysoką odpornością na warunki atmosferyczne oraz uszkodzenia mechaniczne.

Ergonomiczna konstrukcja zapewnia łatwy dostęp do wody, a subtelnie wyprofilowany kształt wpisuje się w estetykę nowoczesnych przestrzeni miejskich. Wylewka jest wygodnie umieszczona, a opcjonalna powłoka antygraffiti ułatwia utrzymanie poidelka w czystości.

Dostępne w różnych wykończeniach i kolorach, takich jak biel, szarość, czerń czy brąz, harmonijnie komponuje się z otoczeniem. Dzięki montażowi wpuszczanemu w podłoże nie wymaga dodatkowych systemów mocowania, co zapewnia stabilność i łatwą instalację.

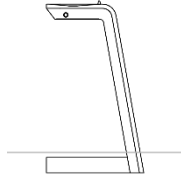

	Długość (mm)	Szerokość (mm)	Wysokość (mm)	Waga (kg)
	350	580	910	110





Linea

Nowoczesne poidelko zaprojektowane z myślą o współczesnej architekturze miejskiej. Dostępne w kilku wariantach:



- Wersja **Round** o przekroju koła w całości wykonana z żeliwa lub z korpusem ze stali oraz górną misą z żeliwa.
- Wersja **Round Refil** z możliwością napełniania butelek, z korpusem ze stali i górną misą z żeliwa.
- Wersja **Cubic** o przekroju kwadratu z konstrukcją w całości wykonaną z żeliwa.

Poidelko wyposażone jest w wylewkę i przycisk czasowy lub pedałowy zawór, wykonane z chromowanego mosiądzu. To doskonałe rozwiązanie do nowoczesnych przestrzeni publicznych, zapewniające trwałość i wygodę użytkownika.

Cubic

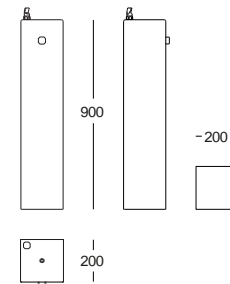

Round

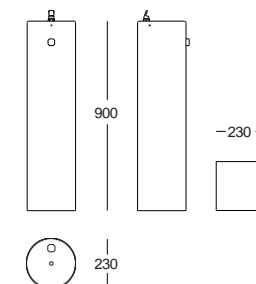

Round Refil

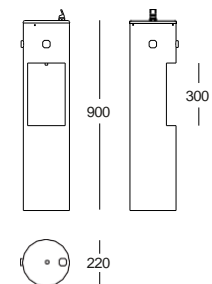



Mediolan 122

Fontanna kolumnowa Mediolan to eleganckie poidelko miejskie o wysokości 122 cm, wykonane z solidnego żeliwa. Jego klasyczny, ozdobny design doskonale wpisuje się w historyczną architekturę miejską, stanowiąc zarówno funkcjonalny element przestrzeni publicznej, jak i estetyczny akcent.

Poidelko jest malowane farbą podkładową na bazie fosforanów i wykończone w kolorze antracytowej szarości, co zapewnia wysoką odporność na warunki atmosferyczne oraz długowieczność. U podstawy znajduje się elegancko zdobiona misa zbierająca wodę.

Poidelko Mediolan to idealne rozwiązanie do historycznych centrów miast, parków oraz klasycznych przestrzeni miejskich, łączące trwałość z ponadczasowym stylem.

Istnieje także możliwość personalizacji poprzez dodanie herbu lub logo miasta.

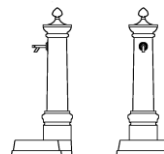

Długość (mm)	Szerokość (mm)	Wysokość (mm)	Waga (kg)
450	550	1220	70





Dogman



Poidelko Dogman to nowoczesne i praktyczne rozwiązanie, które zapewnia dostęp do wody zarówno ludziom, jak i zwierzętom. Elegancka, minimalistyczna konstrukcja wykonana z żeliwa, stali oraz stali nierdzewnej doskonale sprawdzi się w przestrzeniach publicznych, parkach i terenach rekreacyjnych.

Górna misa umożliwia wygodne picie dla ludzi, a kontrolowany przepływ wody pozwala na napełnienie dolnej miski ze stali nierdzewnej, przeznaczonej dla zwierząt. Dolna miska posiada mechanizm umożliwiający jej łatwe przechylenie i opróżnienie, co zapewnia higienę i wygodę użytkowania.

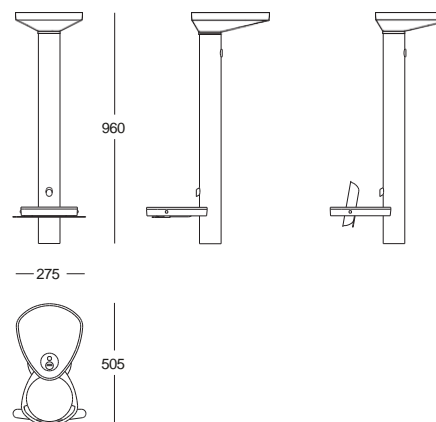



Ref



Ref charakteryzuje się minimalistycznym, pochylonym kształtem o płynnych liniach, zapewniającym ergonomię i łatwy dostęp do wody. Jego masywna podstawa gwarantuje stabilność, a subtelne zaokrąglenia nadają mu nowoczesny wygląd.

Wykonane z hydrofobowego betonu i szczotkowanej stali nierdzewnej, łączy trwałość z odpornością na warunki atmosferyczne. Idealnie wpisuje się w przestrzeń miejskie, zapewniając komfort użytkowania zarówno dla ludzi, jak i zwierząt.



Długość (mm)	Szerokość (mm)	Wysokość (mm)	Waga (kg)
800	250	1000	100



Arch.
GOODS

www.archgoods.pl | +48 71 395 30 75



Cais

Poidetko CAIS nawiązuje do solidnych portowych pachołków cumowniczych, łącząc surową estetykę z wyjątkową trwałością.

Wykonane z żeliwa, jest odporne na korozję i intensywne użytkowanie. Jego prosta cylindryczna forma i kompaktowe wymiary sprawiają, że idealnie wpisuje się w nowoczesne przestrzenie miejskie, zapewniając wygodny dostęp do wody.

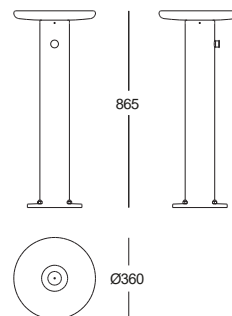



Play



Poidetko to minimalistyczne i ekologiczne rozwiązanie dla przestrzeni miejskich, placów zabaw, boisk. Jego lejowaty kształt i gładkie formy zapewniają wygodne użytkowanie i integrację z otoczeniem, a konstrukcja została dostosowana do potrzeb osób poruszających się na wózkach inwalidzkich.

Wykonane z nietoksycznego, teksturowanego HDPE oraz osadzone na betonowej podstawie, łączy lekkość z wyjątkową wytrzymałością. Poidetko posiada przycisk czasowy, odporny na zużycie oraz wewnętrzny przewód miedziany i stalową wylewkę. Jest łatwe w konserwacji dzięki nieporowatej powierzchni, którą można myć pod ciśnieniem i dezynfekować.

Dzięki zastosowaniu materiałów z recyklingu, produkt jest przyjazny dla środowiska i w pełni odnawialny. Jego trwałość i odporność na warunki atmosferyczne sprawiają, że idealnie sprawdzi się w parkach, przestrzeniach publicznych i miejscach rekreacji.



Długość (mm)	Szerokość (mm)	Wysokość (mm)	Waga (kg)
580	700	1040	40



Ypsilon

Poidelko Ypsilon to elegancki i praktyczny model łączący nowoczesny design z trwałością. Wykonane z betonu zapewnia wysoką odporność na warunki atmosferyczne i intensywne użytkowanie.

Jego minimalistyczna, prostopadłościenna forma z wbudowaną wnęką nadaje mu lekkości i ułatwia dostęp do wody. Stalowa miska osadzona w górnej części podkreśla nowoczesny charakter konstrukcji.

Poidelko jest dostępne w różnych wykończeniach, takich jak piaskowane, gładkie lub malowane, a powierzchnia może być zabezpieczona powłoką wodoodporną lub opcjonalnie antygraffiti. Standardowa miska wykonana jest ze stali ocynkowanej, z możliwością zamiany na stal nierdzewną lub stal malowaną.

Dzięki trwałości, estetyce i modularnej konstrukcji, Ypsilon doskonale sprawdzi się w nowoczesnych przestrzeniach miejskich, parkach i miejscach rekreacyjnych.

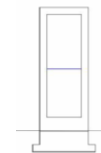

Długość (mm)	Szerokość (mm)	Wysokość (mm)	Waga (kg)
350	350	1050	190





Victoria



Poidetko Victoria to eleganckie i trwałe rozwiązanie dla przestrzeni miejskich, idealne do parków, szkół, ogrodów i ulic. Wyróżnia się nowoczesnym, minimalistycznym designem oraz wytrzymałą konstrukcją wykonaną ze stali nierdzewnej.

Dzięki przyciskowemu kranikowi z zabezpieczeniem przed obracaniem zapewnia wygodne i higieniczne użytkowanie. Wbudowany kratowany odpływ ze stali nierdzewnej ułatwia odprowadzanie wody, a możliwość dodania dolnego otwarcia lub dodatkowego poidła dla psów czyni go jeszcze bardziej funkcjonalnym.

Poidetko jest odporne na akty wandalizmu, dzięki zastosowaniu śrub zabezpieczających. Istnieje także możliwość personalizacji poprzez dodanie herbu lub logo miasta. Dostępne w dwóch wariantach wysokości: 950 mm i 1100 mm, umożliwia dostosowanie do różnych przestrzeni i użytkowników, w tym osób z niepełnosprawnościami.

To solidne i estetyczne rozwiązanie, które wspiera dostęp do czystej wody w przestrzeni publicznej, jednocześnie dbając o estetykę i trwałość infrastruktury miejskiej.



Długość (mm)	Szerokość (mm)	Wysokość (mm)	Waga (kg)
800	250	1000	100



Comendador

Poidelko Comendador, zaprojektowane przez Daciano da Costę, nawiązuje do historycznych form. Jego smukła sylwetka z charakterystycznymi żłobieniami oraz rozszerzającą się górną misą łączy estetykę z funkcjonalnością. Wykonane z żeliwa i chromowanego mosiądzu, jest odporne na intensywne użytkowanie i zmienne warunki atmosferyczne. Dostępne także w wersji z podestem, zapewniającą wygodniejszy dostęp. Doskonale wpisuje się zarówno w nowoczesne przestrzenie miejskie, jak i historyczne otoczenie.

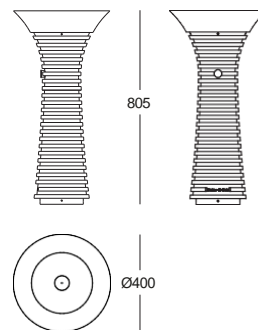

Najczęściej zadawane pytania?



poidelka miejskie

Dlaczego polskie miasta powinny instalować poidelka miejskie?

Poidelka miejskie, nazywane również fontannami pitnymi, odgrywają kluczową rolę w zapewnianiu dostępu do czystej wody pitnej mieszkańcom i turystom. Choć dla wielu kojarzą się z dzieciństwem i beztruskimi chwilami, dziś mają również istotne znaczenie dla zdrowia publicznego i ochrony środowiska.

W Polsce, gdzie latem temperatury często przekraczają 30°C, dostęp do darmowej wody pitnej w przestrzeni publicznej staje się nie tylko udogodnieniem, ale koniecznością. Regularne nawadnianie organizmu jest kluczowe dla zdrowia, a poidelka miejskie zapewniają czystą wodę bez konieczności korzystania z plastikowych butelek, których nadmiar negatywnie wpływa na środowisko. Instalacja poidelek w polskich miastach to krok w stronę bardziej ekologicznych i przyjaznych mieszkańcom przestrzeni.

Kto korzysta i gdzie warto instalować poidelka?

Poidelka miejskie są przeznaczone dla różnych grup społecznych i mogą być umieszczone w różnych lokalizacjach, aby zapewnić maksymalną użyteczność dla społeczności. **Osoby korzystające z poidelek miejskich to między innymi mieszkańcy, podróżujący i turyści, osoby aktywne fizycznie, rodzice z dziećmi, osoby niepełnosprawne oraz opiekunowie zwierząt.** Lokalizacje poidelek miejskich powinny obejmować parki i place zabaw, szlaki rowerowe i piesze, centra miast i place publiczne, stacje kolejowe i przystanki autobusowe, obszary rekreacyjne oraz obszary zielone i tereny spacerowe.

Jak wygląda montaż poidelka?

Montaż poidelka to proces, który można przeprowadzić stosunkowo szybko i bez większych komplikacji. Kluczową kwestią jest zapewnienie odpowiedniego miejsca montażu, gdzie możliwe będzie podłączenie do miejskiej sieci wodociągowej. Przed przystąpieniem do montażu należy dokładnie sprawdzić maksymalne **ciśnienie zasilania wody, które nie powinno przekraczać 16 bar.**

W przypadku wyższego ciśnienia konieczne może być zastosowanie zaworu regulującego ciśnienie wody, co zapobiegnie uszkodzeniom poidelka i umożliwi kontrolę przepływu wody. Jeśli planowane jest odprowadzenie wody z poidelka do deszczówki lub sieci kanalizacyjnej, należy odpowiednio przygotować **odpływ o średnicy 50–60 mm**, zależnie od wymagań konkretnego modelu poidelka.

Czy montaż poidelka wymaga podłączenia do sieci kanalizacyjnej lub deszczowej?

Poidelka nie wymagają podłączenia do sieci kanalizacyjnej ani do systemu odprowadzania deszczówki. Woda z takiego źródła jest czysta i naturalna, nie wymaga odprowadzania do systemów kanalizacyjnych. Biorąc pod uwagę, że z urządzeń tego typu korzysta się głównie w okresie wysokich temperatur (a w okresie zimowym urządzenie jest wyłączone z użytkowania) ewentualny nadmiar wody szybko odparowuje i nie stanowi realnego uniedogodnienia. Rozwiązaniem alternatywnym jest odprowadzenie wody do kolekora wypełnionego kruszywem i owiniętego włókniną nieprzepuszczalną.



**Arch.
GOODS**

ul. Gajowicka 95, 53-421 Wrocław
NIP: 8943128841
KRS: 0000731088

tel: +48 71 395 30 75
email: wyceny@archgoods.eu



poidelka miejskie

www.archgoods.eu